

【レベル3】ひとふでがき迷路1 めいろ

ぜんぶひろ いえ かえ おな みち とお
にんじんを全部拾って家に帰ろう。同じ道は通れないよ！

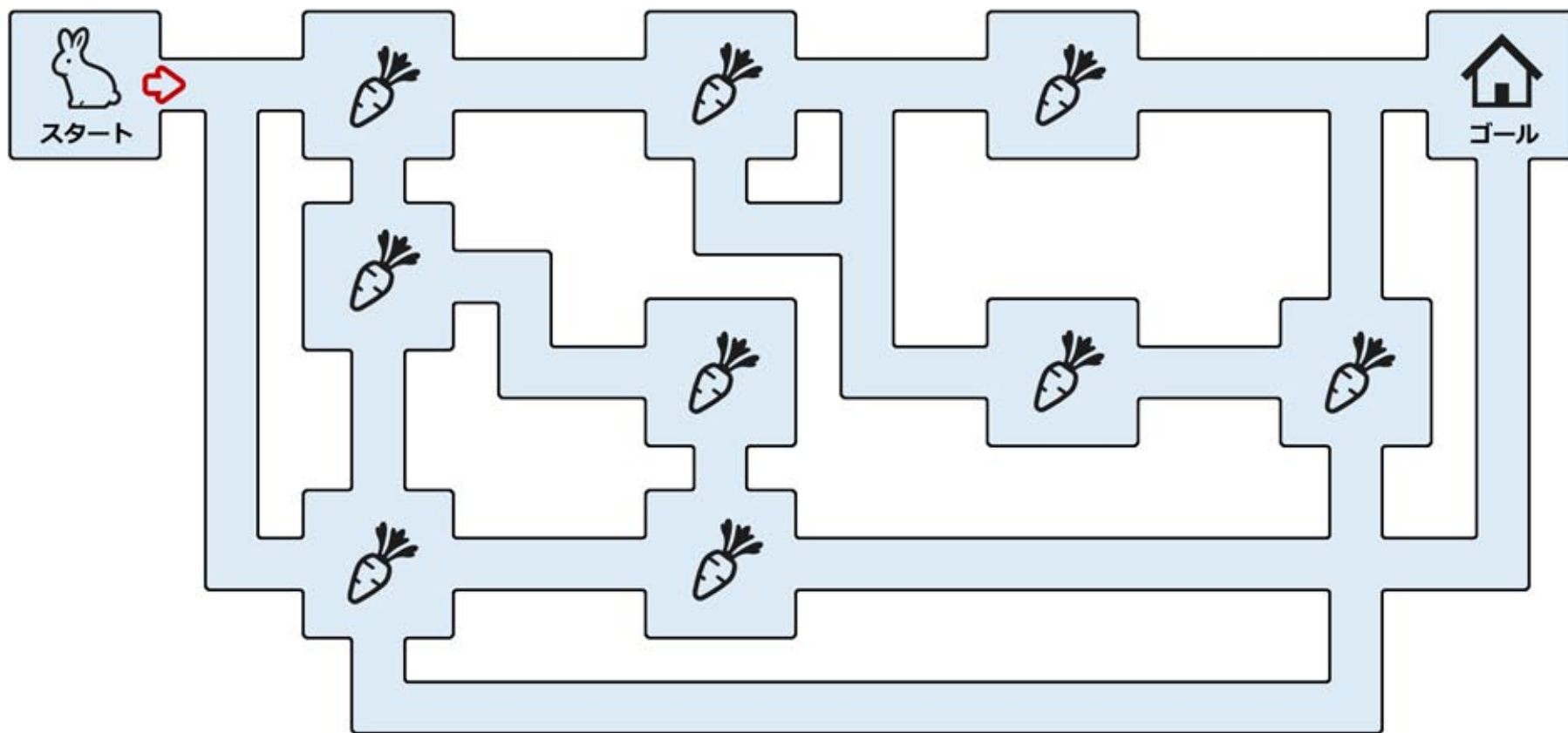

【レベル3】ひとふでがき迷路2 めいろ

ぜんぶひろ いえ かえ おな みち とお
にんじんを全部拾って家に帰ろう。同じ道は通れないよ！

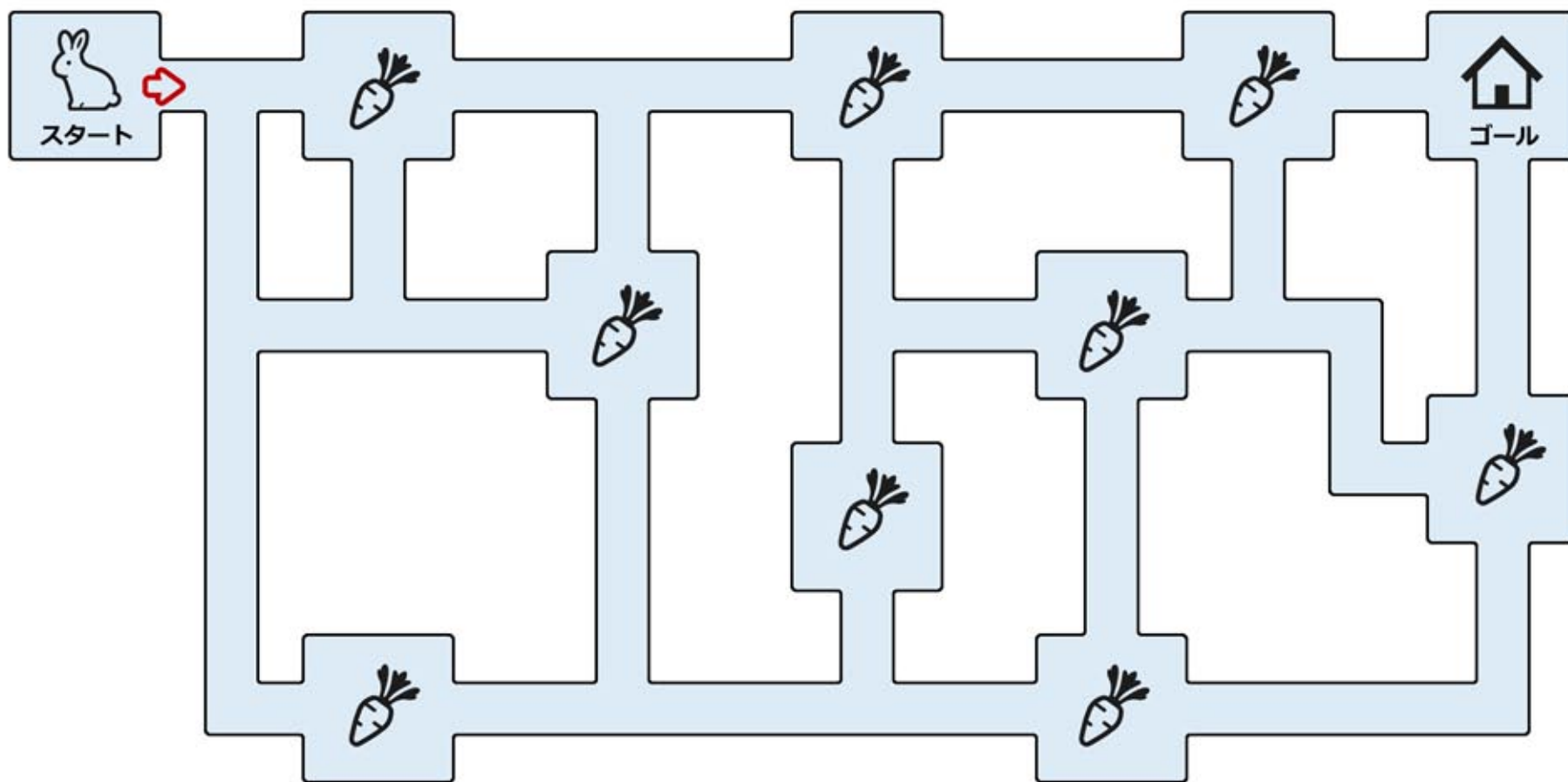

【レベル3】ひとふでがき迷路3 めいろ

ぜんぶひろ いえ かえ おな みち とお
バナナを全部拾って家に帰ろう。同じ道は通れないよ！

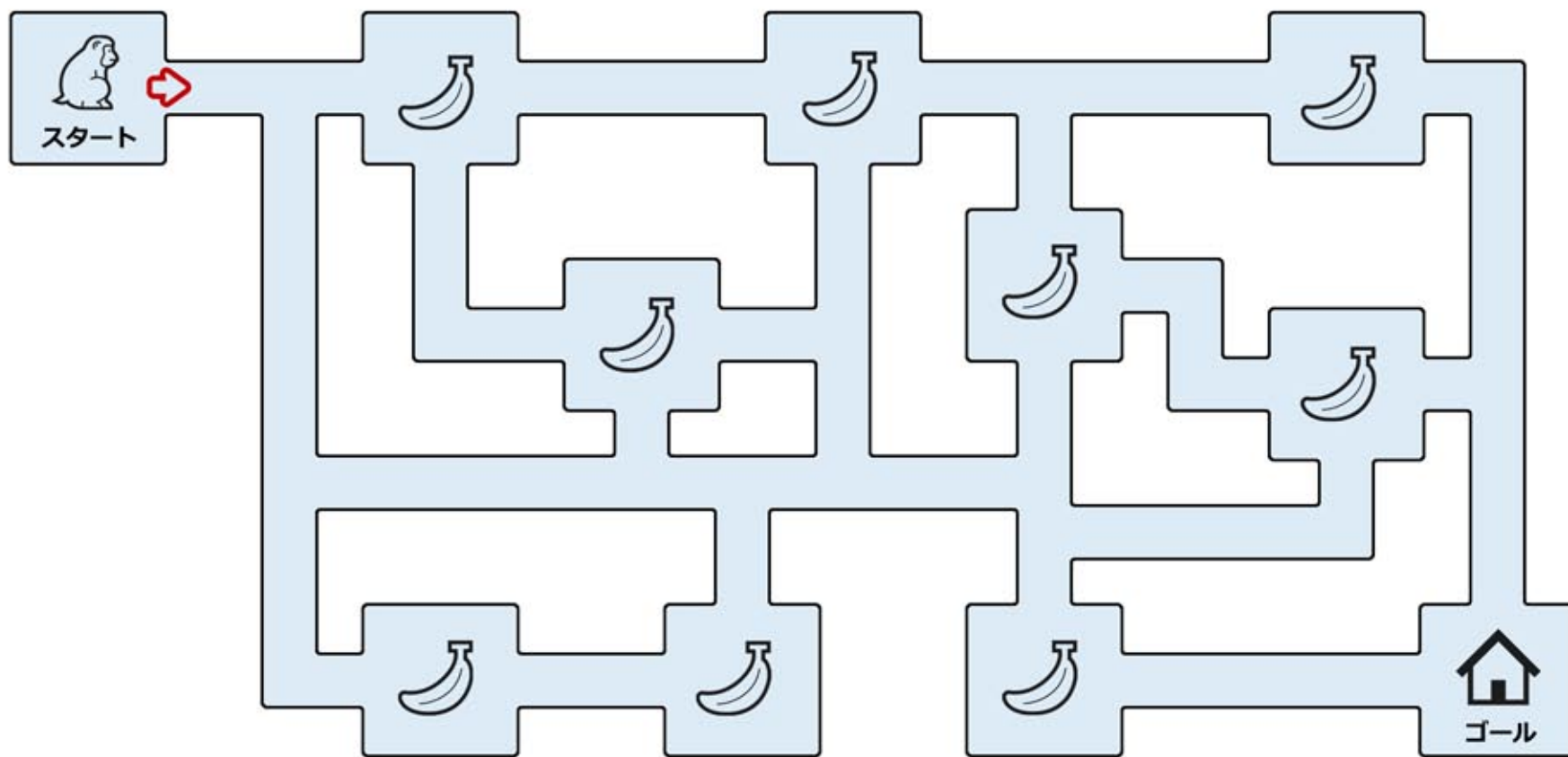

【レベル3】ひとふでがき迷路4 めいろ

ぜんぶひろ いえ かえ おな みち とお
バナナを全部拾って家に帰ろう。同じ道は通れないよ！

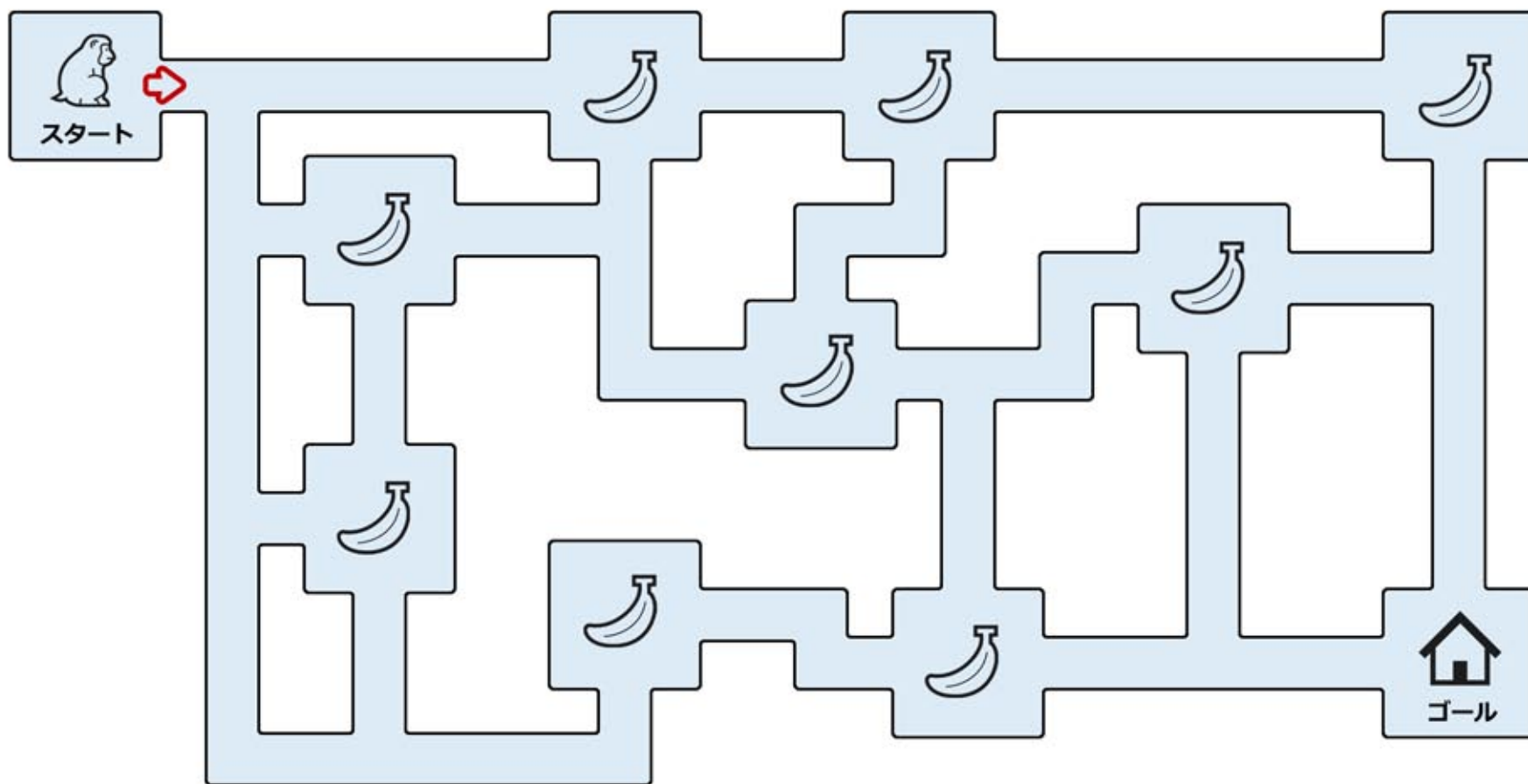

【レベル3】ひとふでがき迷路5 めいろ

ぜんぶひろ いえ かえ おな みち とお
りんごを全部拾って家に帰ろう。同じ道は通れないよ！

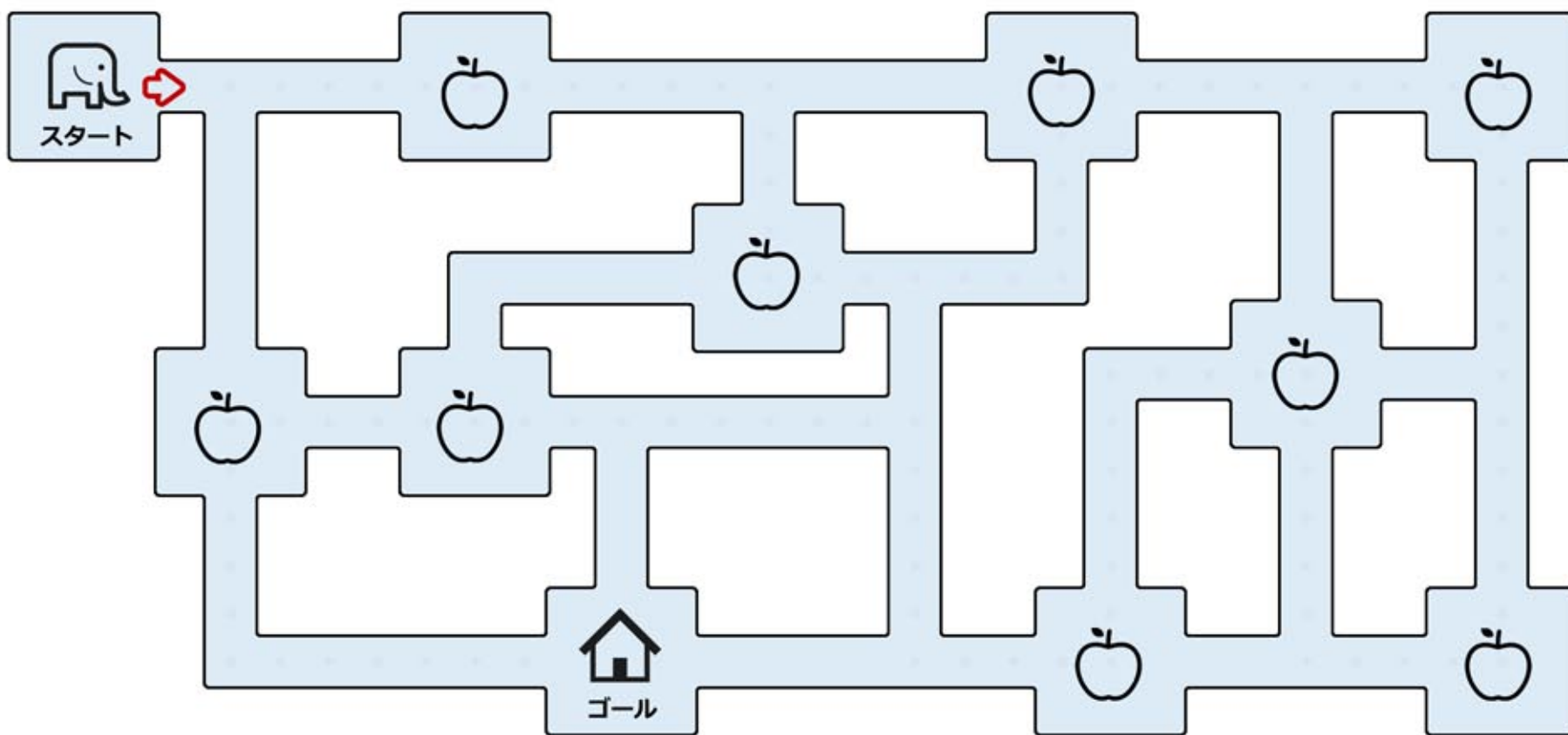

【レベル3】ひとふでがき迷路6 めいろ

ぜんぶひろ いえ かえ おな みち とお
りんごを全部拾って家に帰ろう。同じ道は通れないよ！

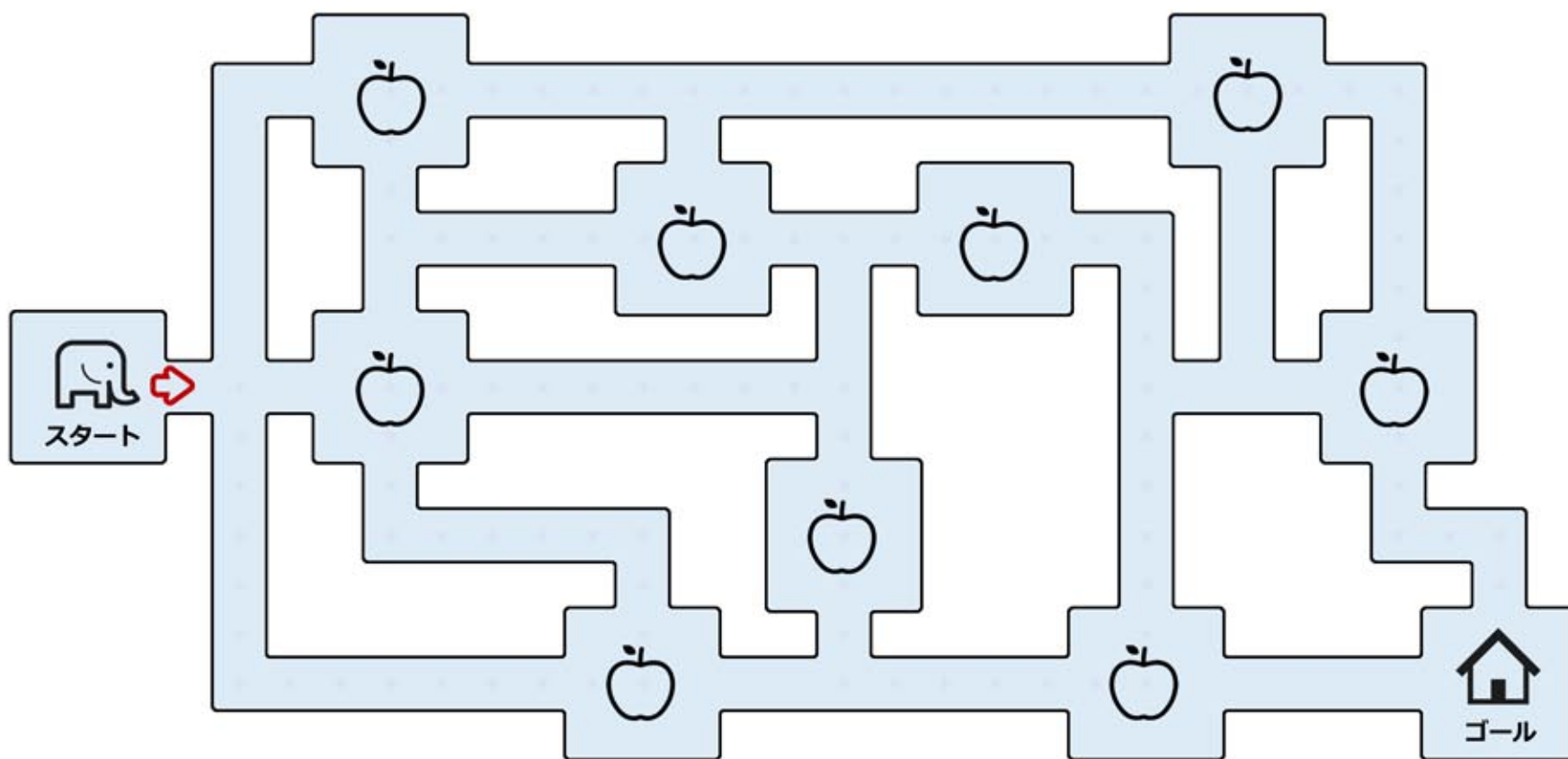

【レベル3】ひとふでがき迷路7 めいろ

ぜんぶひろ いえ かえ おな みち とお
どんぐりを全部拾って家に帰ろう。同じ道は通れないよ！

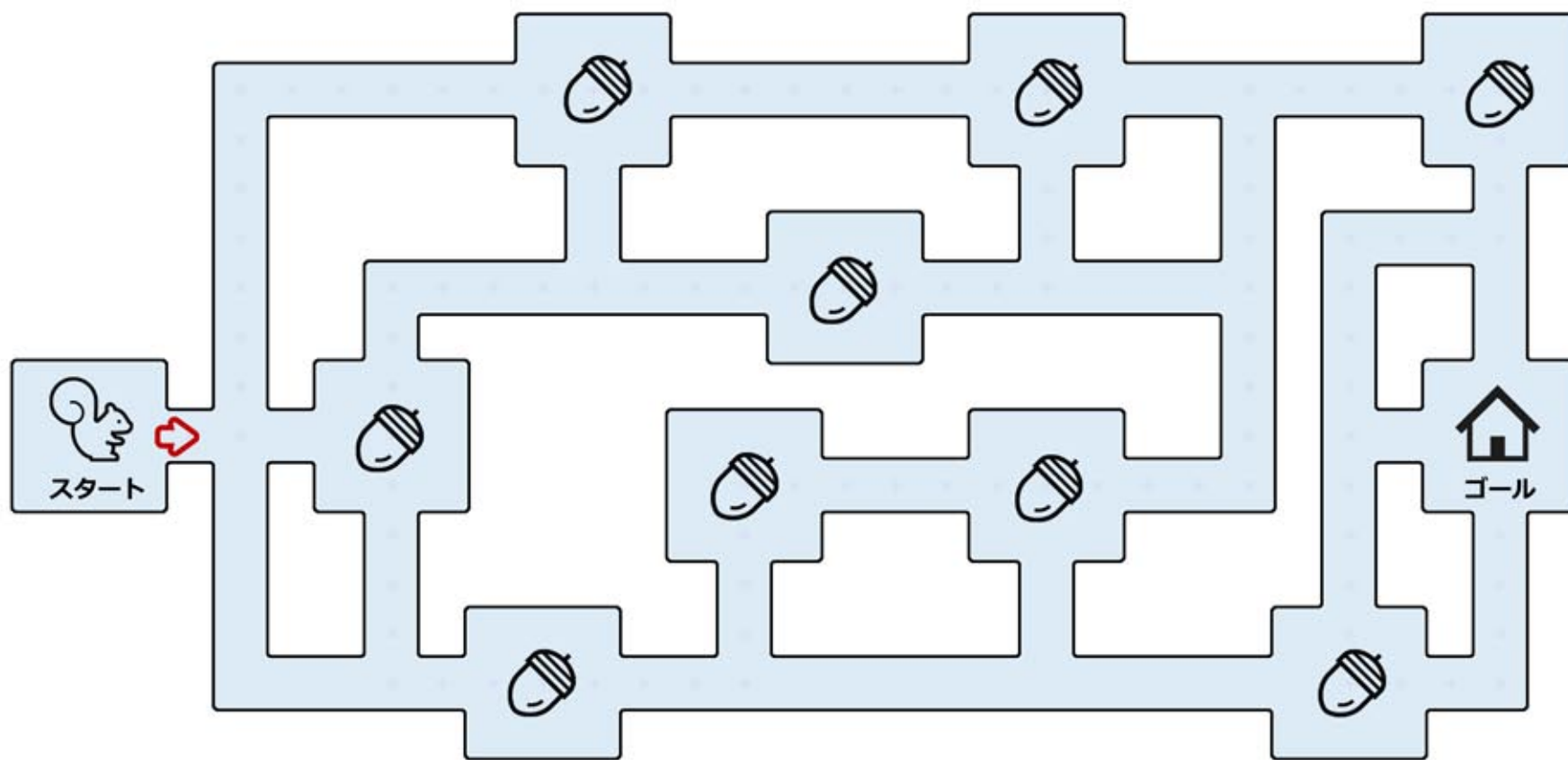

【レベル3】ひとふでがき迷路8 めいろ

ぜんぶひろ いえ かえ おな みち とお
どんぐりを全部拾って家に帰ろう。同じ道は通れないよ！

